

Manual Servis Dell™ Inspiron™ 1011

[Sebelum Anda Mulai](#)

[Baterai](#)

[Keyboard](#)

[Hard Drive](#)

[Palm Rest](#)

[Braket Palm Rest](#)

[Kartu Komunikasi](#)

[Papan Lampu Status Baterai/Daya](#)

[Speaker](#)

[Kartu Internal Dengan Teknologi Nirkabel Bluetooth®](#)

[Papan Tombol Daya](#)

[Papan Kartu SIM dan USB](#)

[Konektor Adaptor AC](#)

[Board Sistem](#)

[Memori](#)

[Baterai Sel Berbentuk Koin](#)

[Display](#)

[Kamera](#)

[Menjalankan Flashing BIOS](#)

Catatan, Perhatian, dan Peringatan

 **CATATAN:** CATATAN menunjukkan informasi penting yang membantu Anda mengoptimalkan penggunaan komputer Anda.

 **PERHATIAN:** PERHATIAN menunjukkan kerusakan potensial pada perangkat keras atau kehilangan data yang mungkin terjadi dan memberitahukan Anda cara menghindari masalah tersebut.

 **PERINGATAN:** PERINGATAN menunjukkan potensi terjadinya kerusakan properti, cedera pada seseorang, atau kematian.

Informasi dalam dokumen ini dapat diubah tanpa pemberitahuan sebelumnya.
© 2009 Dell Inc. Hak cipta dilindungi undang-undang.

Dilarang keras memperbanyak material ini dalam cara apa pun tanpa izin tertulis Dell Inc.

Merek dagang yang digunakan dalam teks ini: *Dell*, logo *DELL*, dan *Inspiron* merupakan merek dagang Dell Inc.; *Bluetooth* merupakan merek dagang terdaftar yang dimiliki oleh Bluetooth SIG, Inc. dan digunakan oleh Dell dengan lisensi; *Microsoft* dan *Windows* merupakan merek dagang atau merek dagang terdaftar Microsoft Corporation di Amerika Serikat dan/atau negara lainnya.

Merek dagang lain dan nama dagang yang mungkin digunakan dalam dokumen ini mengacu ke entitas yang mengaku memiliki merek dan nama produk mereka. Dell Inc. tidak mengklaim kepemilikan dari merek dagang dan nama dagang selain miliknya sendiri.

Model PP19S

April 2009 Rev. A00

[Kembali ke Halaman Isi](#)

Konektor Adaptor AC

Manual Servis Dell™ Inspiron™ 1011

- [Melepaskan Konektor Adaptor AC](#)
- [Memasang Kembali Konektor Adaptor AC](#)

⚠ PERINGATAN: Sebelum mengerjakan bagian dalam komputer, bacalah informasi keselamatan yang dikirimkan bersama komputer Anda. Untuk informasi praktik keselamatan terbaik tambahan, kunjungi Laman utama Pemenuhan Peraturan pada www.dell.com/regulatory_compliance.

⚠ PERHATIAN: Untuk menghindari terkena sengatan listrik, gunakan gelang antistatis atau pegang permukaan logam yang tidak dicat secara berkala.

⚠ PERHATIAN: Hanya teknisi servis yang berkualifikasi yang boleh mengerjakan reparasi pada komputer Anda. Kerusakan yang terjadi akibat pekerjaan servis yang tidak diotorisasi oleh Dell™ tidak akan ditanggung oleh garansi Anda.

⚠ PERHATIAN: Untuk mencegah kerusakan pada board sistem, lepaskan baterai utama (lihat [Melepaskan Baterai](#)) sebelum mengerjakan bagian dalam komputer.

Melepaskan Konektor Adaptor AC

1. Ikuti instruksi di bagian [Sebelum Anda Mulai](#).
2. Lepaskan baterai (lihat [Melepaskan Baterai](#)).
3. Lepaskan keyboard (lihat [Melepaskan Keyboard](#)).
4. Lepaskan palm rest (lihat [Melepaskan Palm Rest](#)).
5. Lepaskan hard drive (lihat [Melepaskan Hard Drive](#)).
6. Lepaskan braket palm rest (lihat [Melepaskan Braket Palm Rest](#)).
7. Lepaskan papan kartu SIM dan USB (lihat [Melepaskan Papan Kartu SIM dan USB](#)).
8. Lepaskan kabel konektor adaptor AC dari konektor board sistem.
9. Angkat konektor adaptor AC dari dasar komputer.

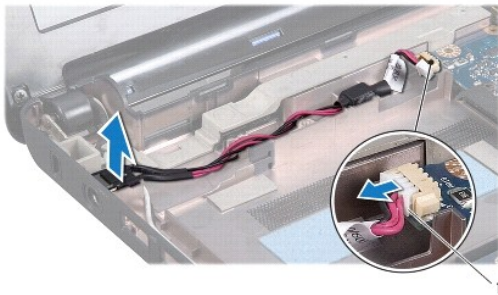

1 konektor kabel adaptor AC

Memasang Kembali Konektor Adaptor AC

1. Pasang konektor adaptor AC pada board sistem.
2. Sambungkan kabel konektor adaptor AC ke konektor board sistem.
3. Pasang kembali papan kartu SIM dan USB (lihat [Memasang Kembali Papan Kartu SIM dan USB](#)).

-
4. Pasang kembali braket palm rest (lihat [Memasang Kembali Braket Palm Rest](#)).
 5. Pasang kembali hard drive (lihat [Memasang Kembali Hard Drive](#)).
 6. Pasang kembali palm rest (lihat [Memasang Kembali Palm Rest](#)).
 7. Pasang kembali keyboard (lihat [Memasang Kembali Keyboard](#)).
 8. Pasang kembali baterai (lihat [Memasang Kembali Baterai](#)).

[Kembali ke Halaman Isi](#)

[Kembali ke Halaman Isi](#)

Papan Lampu Status Baterai/Daya

Manual Servis Dell™ Inspiron™ 1011

- [Melepaskan Papan Lampu Status Baterai/Daya](#)
- [Memasang Kembali Papan Lampu Status Baterai/Daya](#)

⚠ PERINGATAN: Sebelum mengerjakan bagian dalam komputer, bacalah informasi keselamatan yang dikirimkan bersama komputer Anda. Untuk informasi praktik keselamatan terbaik tambahan, kunjungi Laman utama Pemenuhan Peraturan pada www.dell.com/regulatory_compliance.

⚠ PERHATIAN: Untuk menghindari terkena sengatan listrik, gunakan gelang antistatis atau pegang permukaan logam yang tidak dicat secara berkala.

⚠ PERHATIAN: Hanya teknisi servis yang berkualifikasi yang boleh mengerjakan reparasi pada komputer Anda. Kerusakan yang terjadi akibat pekerjaan servis yang tidak diotorisasi oleh Dell™ tidak akan ditanggung oleh garansi Anda.

⚠ PERHATIAN: Untuk mencegah kerusakan pada board sistem, lepaskan baterai utama (lihat [Melepaskan Baterai](#)) sebelum mengerjakan bagian dalam komputer.

Melepaskan Papan Lampu Status Baterai/Daya

1. Ikuti instruksi di bagian [Sebelum Anda Mulai](#).
2. Lepaskan baterai (lihat [Melepaskan Baterai](#)).
3. Lepaskan keyboard (lihat [Melepaskan Keyboard](#)).
4. Lepaskan palm rest (lihat [Melepaskan Palm Rest](#)).
5. Lepaskan hard drive (lihat [Melepaskan Hard Drive](#)).
6. Lepaskan braket palm rest (lihat [Melepaskan Braket Palm Rest](#)).
7. Lepaskan kabel papan lampu status baterai/daya dari konektor board sistem, jika Anda belum melakukan hal tersebut saat melepaskan braket palm rest.
8. Angkat papan lampu status baterai/daya dari dasar komputer.

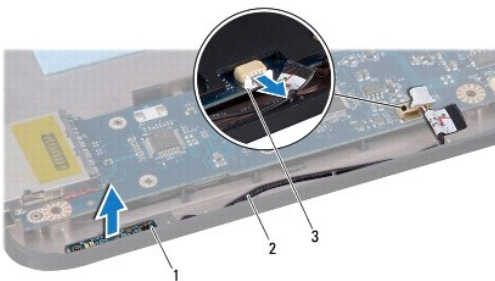

1	papan lampu status baterai/daya	2	kabel papan lampu status baterai/daya
3	konektor kabel papan lampu status baterai/daya		

Memasang Kembali Papan Lampu Status Baterai/Daya

1. Luruskan lubang pada papan lampu status baterai/daya dengan tonjolan pada dasar komputer dan pertahankan pada posisi tersebut.
2. Sambungkan kabel papan lampu status baterai/daya ke konektor board sistem.
3. Pasang kembali braket palm rest (lihat [Memasang Kembali Braket Palm Rest](#)).

4. Pasang kembali hard drive (lihat [Memasang Kembali Hard Drive](#)).
 5. Pasang kembali palm rest (lihat [Memasang Kembali Palm Rest](#)).
 6. Pasang kembali keyboard (lihat [Memasang Kembali Keyboard](#)).
 7. Pasang kembali baterai (lihat [Memasang Kembali Baterai](#)).
-

[Kembali ke Halaman Isi](#)

[Kembali ke Halaman Isi](#)

Sebelum Anda Mulai

Manual Servis Dell™ Inspiron™ 1011

- [Peralatan yang Direkomendasikan](#)
- [Mematikan Komputer Anda](#)
- [Sebelum Mengerjakan Bagian Dalam Komputer](#)

Dokumen ini menyediakan prosedur untuk melepaskan dan memasang komponen dalam komputer Anda. Kecuali jika disebutkan lain, setiap prosedur mengasumsikan bahwa kondisi berikut telah dilakukan:

1. Anda telah menjalankan tahapan di bagian [Mematikan Komputer Anda](#) dan [Sebelum Mengerjakan Bagian Dalam Komputer](#).
1. Anda telah membaca informasi keselamatan yang dikirimkan bersama komputer Anda.
1. Sebuah komponen dapat diganti atau—jika dibeli secara terpisah—dipasang dengan menjalankan prosedur pelepasan dengan urutan terbalik.

Peralatan yang Direkomendasikan

Prosedur dalam dokumen ini mungkin memerlukan peralatan berikut:

1. Obeng pipih kecil
1. Obeng Philips
1. Pencungkil plastik
1. CD upgrade BIOS atau program update yang dapat dieksekusi untuk BIOS tersedia di situs web Dukungan Dell pada support.dell.com

Mematikan Komputer Anda

 **PERHATIAN:** Untuk mencegah hilangnya data, simpan dan tutup semua file dan tutup semua program yang terbuka sebelum Anda mematikan komputer.

1. Simpan dan tutup semua file yang terbuka, dan tutup semua program yang terbuka.
2. Matikan sistem pengoperasian:

Windows® XP:

Klik **Start** → **Shut Down** → **Shut down**.

Ubuntu® Dell Desktop:

Klik  → **Quit**  → **Shut down**.



Desktop Klasik Ubuntu:

Klik  → **Shut down**.

3. Pastikan komputer dan perangkat yang terpasang telah dimatikan. Jika komputer dan perangkat yang terpasang tidak dapat dimatikan secara otomatis saat Anda menonaktifkan sistem pengoperasian Anda, tekan dan tahan tombol daya hingga komputer dinonaktifkan.

Sebelum Mengerjakan Bagian Dalam Komputer

Gunakan panduan keselamatan berikut untuk membantu melindungi komputer Anda dari kerusakan potensial dan untuk memastikan keselamatan diri Anda.

-  **PERINGATAN:** Sebelum mengerjakan bagian dalam komputer, bacalah informasi keselamatan yang dikirimkan bersama komputer Anda. Untuk informasi praktik keselamatan terbaik tambahan, kunjungi Laman utama Pemenuhan Peraturan pada www.dell.com/regulatory_compliance.
-  **PERHATIAN:** Tangani semua komponen dan kartu dengan hati-hati. Jangan sentuh komponen atau bagian kontak pada kartu. Pegang kartu pada bagian tepinya atau pada bagian braket pemasangan logam. Pegang komponen seperti prosesor pada bagian tepinya, bukan pada pin-pinnya.
-  **PERHATIAN:** Hanya teknisi servis yang berkualifikasi yang boleh mengerjakan reparasi pada komputer Anda. Kerusakan yang terjadi akibat pekerjaan servis yang tidak diotorisasi oleh Dell tidak akan ditanggung oleh garansi Anda.

△ **PERHATIAN:** Saat Anda melepaskan kabel, tarik pada konektor kabel atau pada tab penariknya, jangan tarik langsung pada kabel. Beberapa kabel memiliki konektor dengan tab pengunci; jika Anda melepaskan kabel seperti ini, tekan bagian tab pengunci sebelum Anda melepaskan kabel. Saat Anda memisahkan konektor, pastikan konektor selalu berada dalam posisi lurus untuk mencegah pin konektor menjadi bengkok. Selain itu, sebelum Anda menyambungkan kabel, pastikan kedua konektor telah diarahkan dan diluruskan dengan benar.

△ **PERHATIAN:** Untuk mencegah kerusakan komputer, jalankan langkah berikut sebelum Anda mulai mengerjakan bagian dalam komputer.

1. Pastikan permukaan tempat Anda bekerja datar dan bersih agar penutup komputer tidak tergores.
2. Matikan komputer Anda. Lihat [Mematikan Komputer Anda](#).

△ **PERHATIAN:** Untuk melepaskan kabel jaringan, lepaskan kabel dari komputer terlebih dahulu, kemudian lepaskan kabel dari perangkat jaringan.

3. Lepaskan semua kabel telepon atau jaringan dari komputer.
4. Tekan dan keluarkan semua kartu yang terpasang dari Pembaca Kartu Memori.
5. Putuskan koneksi komputer Anda dan semua perangkat yang terpasang dari outlet listrik.
6. Lepaskan baterai (lihat [Melepaskan Baterai](#)).
7. Balikkan kembali komputer, buka display, dan tekan tombol daya untuk menghubungkan board sistem ke ground.

[Kembali ke Halaman Isi](#)

[Kembali ke Halaman Isi](#)

Menjalankan Flashing BIOS

Manual Servis Dell™ Inspiron™ 1011

- [Menjalankan Flashing BIOS dari CD](#)
- [Menjalankan Flashing BIOS dari Hard Drive](#)
- [Menjalankan Flashing BIOS di Ubuntu](#)

Jika CD program update BIOS disediakan dengan board sistem baru, jalankan flashing BIOS dari CD. Jika Anda tidak memiliki CD program update BIOS, jalankan flashing BIOS dari hard drive.

 **CATATAN:** Komputer Anda tidak memiliki drive optis internal. Gunakan drive optis eksternal atau perangkat penyimpanan eksternal lainnya untuk prosedur yang menggunakan disk.

Menjalankan Flashing BIOS dari CD

1. Pastikan adaptor AC tersambung dengan baik dan baterai utama terpasang dengan benar.

 **CATATAN:** Jika Anda menggunakan CD program update BIOS untuk menjalankan flashing BIOS, atur komputer untuk menjalankan booting dari CD sebelum memasukkan CD.

2. Masukkan CD program update BIOS, dan nyalakan kembali komputer. Ikuti instruksi yang muncul pada layar. Komputer akan melanjutkan booting dan mengupdate BIOS baru. Saat update flash selesai, komputer akan menyala kembali secara otomatis.
 3. Tekan <F2> saat POST untuk masuk ke program pengaturan sistem.
 4. Tekan <F9> untuk mereset default komputer.
 5. Tekan <Esc>, pilih **Save changes and reboot**, dan tekan <Enter> untuk menyimpan perubahan konfigurasi.
 6. Keluarkan CD program update BIOS dari drive dan nyalakan kembali komputer.
-

Menjalankan Flashing BIOS dari Hard Drive

1. Pastikan adaptor AC tersambung dengan baik, baterai utama terpasang dengan benar, dan kabel jaringan telah disambungkan.
 2. Nyalakan komputer.
 3. Temukan file update BIOS terbaru untuk komputer Anda pada support.dell.com.
 4. Klik **Download Now** untuk mendownload file.
 5. Jika jendela **Export Compliance Disclaimer** muncul, klik **Yes, I Accept this Agreement**. Jendela **File Download** akan muncul.
 6. Klik **Save this program to disk** dan kemudian klik **OK**. Jendela **Save In** akan muncul.
 7. Klik tanda panah bawah untuk menampilkan menu **Save In**, pilih **Desktop**, kemudian klik **Save**. File akan didownload ke desktop Anda.
 8. Klik **Close** jika jendela **Download Complete** muncul. Ikon file muncul pada desktop Anda dan berjudul sama dengan file update BIOS yang didownload.
 9. Klik dua kali ikon file pada desktop dan ikuti instruksi pada layar.
-

Menjalankan Flashing BIOS di Ubuntu

1. Pastikan adaptor AC tersambung dengan baik, baterai utama terpasang dengan benar, dan kabel jaringan telah disambungkan.
2. Nyalakan komputer.

3. Pilih  → **Places** → **Documents**.
 4. Buat folder baru dan beri nama **BIOS**.
 5. Temukan file update BIOS terbaru untuk komputer Anda pada support.dell.com.
 6. Klik **Download Now** untuk mendownload file.
 7. Jika jendela **Export Compliance Disclaimer** muncul, klik **Yes, I Accept this Agreement**. Jendela **File Download** akan muncul.
 8. Klik **Save this program to disk** dan kemudian klik **OK**. Jendela **Save In** akan muncul.
 9. Klik tanda panah bawah untuk menampilkan menu **Save In**, pilih **Documents** → **BIOS**, dan kemudian klik **Save**.
 10. Klik **Close** jika jendela **Download Complete** muncul. Ikon file muncul pada folder BIOS Anda dan berjudul sama dengan file update BIOS yang didownload.
 11. Buka aplikasi jalur perintah terminal dan ikuti tahapan berikut:
 - a. Ketik `sudo -s`
 - b. Ketik password Anda
 - c. Ketik `cd Documents`
 - d. Ketik `cd BIOS`
 - e. Ketik `./1011a00`Teks `flash start...` muncul.
Komputer akan menyala kembali secara otomatis setelah flash BIOS selesai.
-

[Kembali ke Halaman Isi](#)

[Kembali ke Halaman Isi](#)

Kartu Internal dengan Teknologi Nirkabel Bluetooth®

Manual Servis Dell™ Inspiron™ 1011

- [Melepaskan Kartu Bluetooth](#)
- [Memasang Kembali Kartu Bluetooth](#)

⚠ PERINGATAN: Sebelum mengerjakan bagian dalam komputer, bacalah informasi keselamatan yang dikirimkan bersama komputer Anda. Untuk informasi praktik keselamatan terbaik tambahan, kunjungi Laman utama Pemenuhan Peraturan pada www.dell.com/regulatory_compliance.

⚠ PERHATIAN: Untuk menghindari terkena sengatan listrik, gunakan gelang antistatis atau pegang permukaan logam yang tidak dicat secara berkala.

⚠ PERHATIAN: Hanya teknisi servis yang berkualifikasi yang boleh mengerjakan reparasi pada komputer Anda. Kerusakan yang terjadi akibat pekerjaan servis yang tidak diotorisasi oleh Dell™ tidak akan ditanggung oleh garansi Anda.

⚠ PERHATIAN: Untuk mencegah kerusakan pada board sistem, lepaskan baterai utama (lihat [Melepaskan Baterai](#)) sebelum mengerjakan bagian dalam komputer.

Jika Anda memesan kartu berteknologi nirkabel Bluetooth dengan komputer Anda, kartu telah dipasang di dalam komputer.

Melepaskan Kartu Bluetooth

1. Ikuti instruksi di bagian [Sebelum Anda Mulai](#).
2. Lepaskan baterai (lihat [Melepaskan Baterai](#)).
3. Lepaskan keyboard (lihat [Melepaskan Keyboard](#)).
4. Lepaskan palm rest (lihat [Melepaskan Palm Rest](#)).
5. Lepaskan hard drive (lihat [Melepaskan Hard Drive](#)).
6. Lepaskan braket palm rest (lihat [Melepaskan Braket Palm Rest](#)).
7. Dorong kartu keluar dari kompartemen kartu Bluetooth pada braket palm rest.

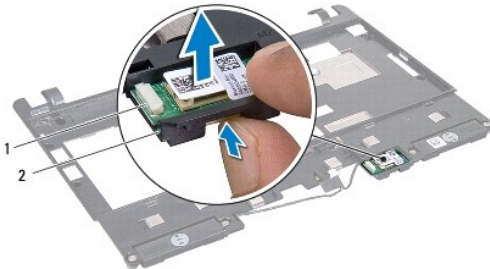

1	kartu Bluetooth	2	kompartemen kartu bluetooth
---	-----------------	---	-----------------------------

Memasang Kembali Kartu Bluetooth

1. Pasang kartu di kompartemen kartu Bluetooth hingga terdengar terkunci pada tempatnya.
2. Pasang kembali braket palm rest (lihat [Memasang Kembali Braket Palm Rest](#)).
3. Pasang kembali hard drive (lihat [Memasang Kembali Hard Drive](#)).
4. Pasang kembali palm rest (lihat [Memasang Kembali Palm Rest](#)).
5. Pasang kembali keyboard (lihat [Memasang Kembali Keyboard](#)).

6. Pasang kembali baterai (lihat [Memasang Kembali Baterai](#)).

[Kembali ke Halaman Isi](#)

[Kembali ke Halaman Isi](#)

Kamera

Manual Servis Dell™ Inspiron™ 1011

- [Melepaskan Kamera](#)
- [Memasang Kembali Kamera](#)

⚠ PERINGATAN: Sebelum mengerjakan bagian dalam komputer, bacalah informasi keselamatan yang dikirimkan bersama komputer Anda. Untuk informasi praktik keselamatan terbaik tambahan, kunjungi Laman utama Pemenuhan Peraturan pada www.dell.com/regulatory_compliance.

⚠ PERHATIAN: Untuk menghindari terkena sengatan listrik, gunakan gelang antistatis atau pegang permukaan logam yang tidak dicat (seperti konektor pada bagian belakang komputer) secara berkala.

⚠ PERHATIAN: Hanya teknisi servis yang berkualifikasi yang boleh mengerjakan reparasi pada komputer Anda. Kerusakan yang terjadi akibat pekerjaan servis yang tidak diotorisasi oleh Dell™ tidak akan ditanggung oleh garansi Anda.

⚠ PERHATIAN: Untuk mencegah kerusakan pada board sistem, lepaskan baterai utama (lihat [Melepaskan Baterai](#)) sebelum mengerjakan bagian dalam komputer.

Melepaskan Kamera

1. Ikuti instruksi di bagian [Sebelum Anda Mulai](#).
2. Lepaskan bezel display (lihat [Melepaskan Bezel Display](#)).

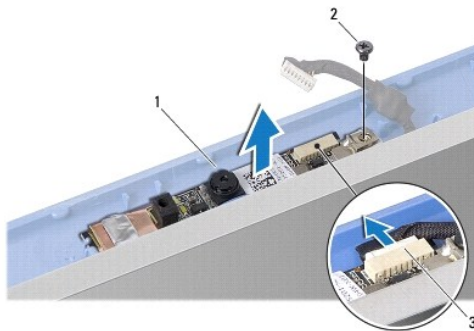

1	kamera	2	baut
3	konektor kabel kamera		

3. Lepaskan baut yang menahan kamera ke penutup display.
4. Lepaskan kabel kamera dari konektor.
5. Lepaskan papan kamera.

Memasang Kembali Kamera

1. Sambungkan kabel kamera ke konektor.
2. Luruskan lubang baut pada papan kamera dengan lubang baut pada penutup display.
3. Pasang kembali baut yang menahan kamera ke penutup display.
4. Pasang kembali bezel display (lihat [Memasang Kembali Bezel Display](#)).

[Kembali ke Halaman Isi](#)

[Kembali ke Halaman Isi](#)

Baterai Sel Berbentuk Koin

Manual Servis Dell™ Inspiron™ 1011

- [Melepaskan Baterai Sel Berbentuk Koin](#)
- [Memasang Kembali Baterai Sel Berbentuk Koin](#)

⚠ PERINGATAN: Sebelum mengerjakan bagian dalam komputer, bacalah informasi keselamatan yang dikirimkan bersama komputer Anda. Untuk informasi praktik keselamatan terbaik tambahan, kunjungi Laman utama Pemenuhan Peraturan pada www.dell.com/regulatory_compliance.

⚠ PERHATIAN: Untuk menghindari terkena sengatan listrik, gunakan gelang antistatis atau pegang permukaan logam yang tidak dicat secara berkala.

⚠ PERHATIAN: Hanya teknisi servis yang berkualifikasi yang boleh mengerjakan reparasi pada komputer Anda. Kerusakan yang terjadi akibat pekerjaan servis yang tidak diotorisasi oleh Dell™ tidak akan ditanggung oleh garansi Anda.

⚠ PERHATIAN: Untuk mencegah kerusakan pada board sistem, lepaskan baterai utama (lihat [Melepaskan Baterai](#)) sebelum mengerjakan bagian dalam komputer.

Melepaskan Baterai Sel Berbentuk Koin

1. Ikuti instruksi di bagian [Sebelum Anda Mulai](#).
2. Ikuti instruksi dari [langkah 2](#) hingga [langkah 10](#) di [Melepaskan Board Sistem](#).



1	baterai sel berbentuk koin	2	konektor kabel baterai sel berbentuk koin
---	----------------------------	---	---

3. Lepaskan kabel baterai sel berbentuk koin dari konektor board sistem.
4. Angkat baterai sel berbentuk koin dari dasar komputer.

Memasang Kembali Baterai Sel Berbentuk Koin

1. Pasang kembali baterai sel berbentuk koin.
2. Sambungkan kabel baterai sel berbentuk koin ke konektor board sistem.
3. Ikuti instruksi dari [langkah 3](#) hingga [langkah 11](#) di [Memasang Kembali Board Sistem](#).

[Kembali ke Halaman Isi](#)

[Kembali ke Halaman Isi](#)

Display

Manual Servis Dell™ Inspiron™ 1011

- [Unit Display](#)
- [Bezel Display](#)
- [Panel Display](#)
- [Kabel Panel Display](#)

- ⚠ PERINGATAN:** Sebelum mengerjakan bagian dalam komputer, bacalah informasi keselamatan yang dikirimkan bersama komputer Anda. Untuk informasi praktik keselamatan terbaik tambahan, kunjungi Laman utama Pemenuhan Peraturan pada www.dell.com/regulatory_compliance.
- ⚠ PERHATIAN:** Untuk menghindari terkena sengatan listrik, gunakan gelang antistatis atau pegang permukaan logam yang tidak dicat secara berkala.
- ⚠ PERHATIAN:** Hanya teknisi servis yang berkualifikasi yang boleh mengerjakan reparasi pada komputer Anda. Kerusakan yang terjadi akibat pekerjaan servis yang tidak diotorisasi oleh Dell™ tidak akan ditanggung oleh garansi Anda.
- ⚠ PERHATIAN:** Untuk mencegah kerusakan pada board sistem, lepaskan baterai utama (lihat [Melepaskan Baterai](#)) sebelum mengerjakan bagian dalam komputer.

Unit Display

Melepaskan Unit Display

1. Ikuti instruksi di bagian [Sebelum Anda Mulai](#).
2. Lepaskan baterai (lihat [Melepaskan Baterai](#)).
3. Lepaskan keyboard (lihat [Melepaskan Keyboard](#)).
4. Lepaskan palm rest (lihat [Melepaskan Palm Rest](#)).
5. Lepaskan hard drive (lihat [Melepaskan Hard Drive](#)).
6. Lepaskan braket palm rest (lihat [Melepaskan Braket Palm Rest](#)).
7. Lepaskan papan kartu SIM dan USB (lihat [Melepaskan Papan Kartu SIM dan USB](#)).
8. Lepaskan konektor adaptor AC (lihat [Melepaskan Konektor Adaptor AC](#)).
9. Lepaskan board sistem tanpa melepaskan modul memori dan baterai sel berbentuk koin (lihat [Melepaskan Board Sistem](#)).
10. Perhatikan perutean kabel Mini-Card dan cabut dengan hati-hati kabel Mini-Card dari dasar komputer.
11. Lepaskan kedua baut yang menahan unit display ke dasar komputer.

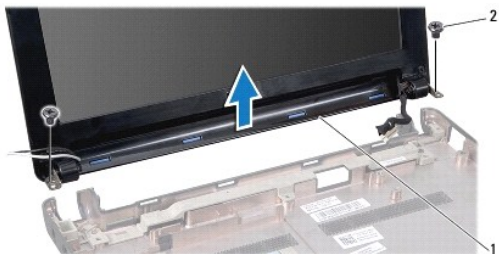

1	unit display	2	baut (2)
---	--------------	---	----------

12. Angkat dan lepaskan unit display dari dasar komputer.

Memasang Kembali Unit Display

1. Tempatkan unit display ke posisinya dan pasang kembali kedua baut yang menahan unit display ke dasar komputer.
 2. Rutekan kabel Mini-Card dan sambungkan ke Mini-Card, bila ada (lihat [Memasang Kembali Mini-Card](#)).
 3. Pasang kembali board sistem (lihat [Memasang Kembali Board Sistem](#)).
 4. Pasang kembali konektor adaptor AC (lihat [Memasang Kembali Konektor Adaptor AC](#)).
 5. Pasang kembali papan kartu SIM dan USB (lihat [Memasang Kembali Papan Kartu SIM dan USB](#)).
 6. Pasang kembali braket palm rest (lihat [Memasang Kembali Braket Palm Rest](#)).
 7. Pasang kembali hard drive (lihat [Memasang Kembali Hard Drive](#)).
 8. Pasang kembali palm rest (lihat [Memasang Kembali Palm Rest](#)).
 9. Pasang kembali keyboard (lihat [Memasang Kembali Keyboard](#)).
 10. Pasang kembali baterai (lihat [Memasang Kembali Baterai](#)).
-

Bezel Display

Melepaskan Bezel Display

PERHATIAN: Bezel display merupakan komponen yang sangat sensitif. Berhati-hatilah saat melepaskannya untuk menghindari kerusakan pada bezel.

1. Lepaskan unit display (lihat [Melepaskan Unit Display](#)).
2. Tekan dan lepaskan pelindung tutup engsel (satu di setiap sisi).

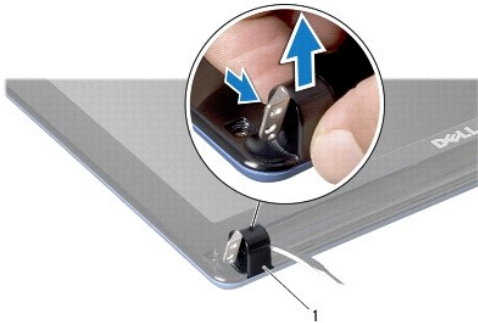

1 | pelindung tutup engsel (2)

3. Lepaskan kedua bantalan karet (satu pada salah satu sisi) pada baut bezel display.
4. Lepaskan kedua baut pada bezel display.
5. Menggunakan ujung jari Anda, cungkil tepi bagian dalam bezel display dengan hati-hati.



1	baut (2)	2	bantalan karet (2)
3	bezel display		

6. Lepaskan bezel display.

Memasang Kembali Bezel Display

1. Luruskan ulang bezel display dengan panel display, dan pasang di tempatnya dengan hati-hati.
2. Pasang kembali kedua baut yang menahan bezel display.
3. Pasang kembali kedua bantalan karet (satu pada salah satu sisi) pada baut bezel display.
4. Tekan dan pasang kembali pelindung tutup engsel.
5. Pasang kembali unit display (lihat [Memasang Kembali Unit Display](#)).

Panel Display

Melepaskan Panel Display

1. Lepaskan unit display (lihat [Melepaskan Unit Display](#)).
2. Lepaskan bezel display (lihat [Melepaskan Bezel Display](#)).
3. Lepaskan kabel kamera dari konektor kabel kamera pada penutup display.
4. Lepaskan keempat baut yang menahan panel display ke penutup display.
5. Lepaskan panel display.

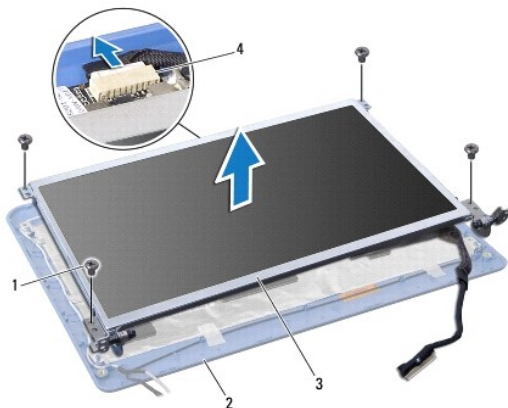

1	baut (4)	2	penutup display
3	panel display	4	konektor kabel kamera

- Lepaskan keempat baut (dua baut pada setiap sisi) yang menahan braket panel display pada panel display.

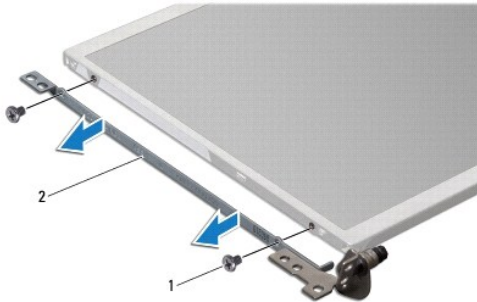

1	baut (4)	2	braket panel display (2)
---	----------	---	--------------------------

Memasang Kembali Panel Display

- Pasang braket display ke panel display dengan memasang kembali kedua baut di setiap sisi panel display.
- Luruskan lubang baut pada panel display dengan lubang pada penutup display.
- Pasang kembali keempat baut yang menahan panel display ke penutup display.
- Sambungkan kabel kamera ke konektor kabel kamera pada penutup display.
- Pasang kembali bezel display (lihat [Memasang Kembali Bezel Display](#)).
- Pasang kembali unit display (lihat [Memasang Kembali Unit Display](#)).

Kabel Panel Display

Melepaskan Kabel Panel Display

- Ikuti instruksi di bagian [Sebelum Anda Mulai](#).
- Lepaskan unit display (lihat [Melepaskan Unit Display](#)).
- Lepaskan bezel display (lihat [Melepaskan Bezel Display](#)).
- Lepaskan panel display (lihat [Melepaskan Panel Display](#)).
- Balikkan panel display dan tempatkan di permukaan yang bersih.
- Angkat pita konduktif yang menahan kabel fleks ke konektor board display dan lepaskan kabel fleks.

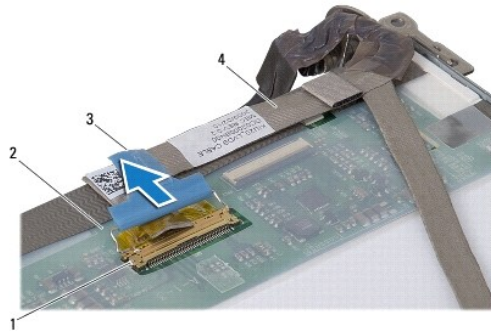

1	konektor board display	2	bagian belakang panel display
3	pita konduktif	4	kabel fleks

Memasang Kembali Kabel Panel Display

1. Sambungkan kabel fleks ke konektor board display dan kencangkan dengan pita konduktif.
2. Pasang kembali panel display (lihat [Memasang Kembali Panel Display](#)).
3. Pasang kembali bezel display (lihat [Memasang Kembali Bezel Display](#)).
4. Pasang kembali unit display (lihat [Memasang Kembali Unit Display](#)).

[Kembali ke Halaman Isi](#)

[Kembali ke Halaman Isi](#)

Hard Drive

Manual Servis Dell™ Inspiron™ 1011

- [Melepaskan Hard Drive](#)
- [Memasang Kembali Hard Drive](#)

- ⚠ **PERINGATAN:** Sebelum mengerjakan bagian dalam komputer, bacalah informasi keselamatan yang dikirimkan bersama komputer Anda. Untuk informasi praktik keselamatan terbaik tambahan, kunjungi Laman utama Pemenuhan Peraturan pada www.dell.com/regulatory_compliance.
- ⚠ **PERINGATAN:** Jika Anda melepaskan hard drive dari komputer saat drive masih panas, jangan sentuh rumah logam dari hard drive.
- ⚠ **PERHATIAN:** Untuk mencegah kehilangan data, matikan komputer Anda (lihat [Mematikan Komputer Anda](#)) sebelum melepaskan hard drive. Jangan lepaskan hard drive saat komputer masih menyala atau berada pada kondisi "Sleep".
- ⚠ **PERHATIAN:** Hard drive adalah komponen yang sangat sensitif. Tangani hard drive dengan sangat hati-hati.
- ⚠ **PERHATIAN:** Hanya teknisi servis yang berkualifikasi yang boleh mengerjakan reparasi pada komputer Anda. Kerusakan yang terjadi akibat pekerjaan servis yang tidak diotorisasi oleh Dell tidak akan ditanggung oleh garansi Anda.
- ⚠ **PERHATIAN:** Untuk mencegah kerusakan pada board sistem, lepaskan baterai utama (lihat [Melepaskan Baterai](#)) sebelum mengerjakan bagian dalam komputer.
- 📌 **CATATAN:** Dell tidak menjamin kompatibilitas atau tidak menyediakan dukungan untuk hard drive dari produsen selain Dell.
- 📌 **CATATAN:** Jika Anda memasang hard drive dari produsen selain Dell, Anda harus menginstal sistem pengoperasian, driver, dan utilitas pada hard drive baru (lihat [Panduan Teknologi Dell](#)).

Melepaskan Hard Drive

1. Ikuti prosedur di bagian [Sebelum Anda Mulai](#).
2. Lepaskan baterai (lihat [Melepaskan Baterai](#)).
3. Lepaskan keyboard (lihat [Melepaskan Keyboard](#)).

- ⚠ **PERHATIAN:** Saat hard drive tidak terpasang pada komputer, simpan hard drive dalam kemasan pelindung antistatis (lihat "Pelindungan Terhadap Pelepasan Muatan Elektrostatis" pada instruksi keselamatan yang dikirimkan bersama dengan komputer Anda).

4. Lepaskan baut yang menahan unit hard drive ke dasar komputer.
5. Tarik tab penarik ke arah kiri untuk melepaskan unit hard drive dari interposer.
6. Angkat unit hard drive dari kompartemen hard drive.

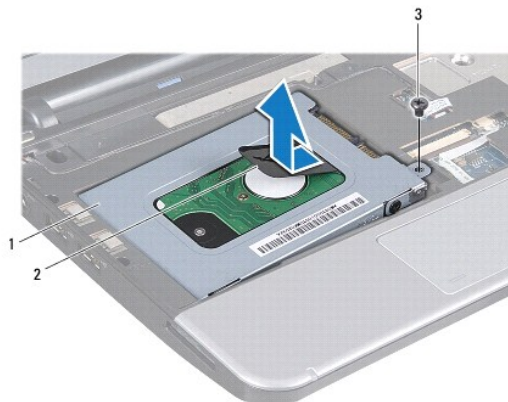

1	unit hard drive	2	tab penarik	3	baut
---	-----------------	---	-------------	---	------

7. Lepaskan keempat baut yang menahan braket hard drive ke hard drive.
8. Angkat braket hard drive dari hard drive.

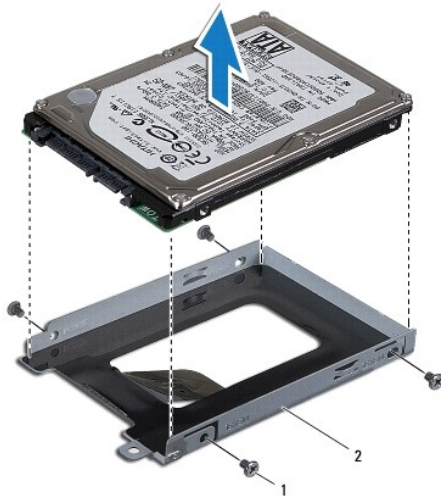

1	baut (4)	2	braket hard drive
---	----------	---	-------------------

Memasang Kembali Hard Drive

1. Lepaskan hard drive baru dari kemasannya.
Simpan kemasan asli untuk menyimpan atau mengirimkan hard drive.
2. Pasang kembali keempat baut yang menahan braket hard drive ke hard drive.
3. Pasang unit hard drive di kompartemen hard drive.
4. Dorong hard drive ke dalam interposer hingga tersambung ke interposer.
5. Pasang kembali baut yang menahan unit hard drive ke dasar komputer.
6. Pasang kembali keyboard (lihat [Memasang Kembali Keyboard](#)).
7. Pasang kembali baterai (lihat [Memasang Kembali Baterai](#)).
8. Instal sistem pengoperasian untuk komputer Anda, jika diperlukan. Lihat "Memulihkan Sistem Pengoperasian Anda" di *Panduan Pemasangan atau "Memulihkan Sistem Ubuntu Anda" di Panduan Pengatifan Cepat Ubuntu.*
9. Instal driver dan utilitas untuk komputer Anda jika diperlukan. Untuk informasi lebih lanjut, lihat *Panduan Teknologi Dell.*

[Kembali ke Halaman Isi](#)

[Kembali ke Halaman Isi](#)

Keyboard

Manual Servis Dell™ Inspiron™ 1011

- [Melepaskan Keyboard](#)
- [Memasang Kembali Keyboard](#)

⚠ PERINGATAN: Sebelum mengerjakan bagian dalam komputer, bacalah informasi keselamatan yang dikirimkan bersama komputer Anda. Untuk informasi praktik keselamatan terbaik tambahan, kunjungi Laman utama Pemenuhan Peraturan pada www.dell.com/regulatory_compliance.

⚠ PERHATIAN: Untuk menghindari terkena sengatan listrik, gunakan gelang antistatis atau pegang permukaan logam yang tidak dicat secara berkala.

⚠ PERHATIAN: Hanya teknisi servis yang berkualifikasi yang boleh mengerjakan reparasi pada komputer Anda. Kerusakan yang terjadi akibat pekerjaan servis yang tidak diotorisasi oleh Dell™ tidak akan ditanggung oleh garansi Anda.

⚠ PERHATIAN: Untuk mencegah kerusakan pada board sistem, lepaskan baterai utama (lihat [Melepaskan Baterai](#)) sebelum mengerjakan bagian dalam komputer.

Melepaskan Keyboard

1. Ikuti prosedur di bagian [Sebelum Anda Mulai](#).
2. Lepaskan baterai (lihat [Melepaskan Baterai](#)).
3. Lepaskan ketiga baut yang menahan keyboard ke dasar komputer.

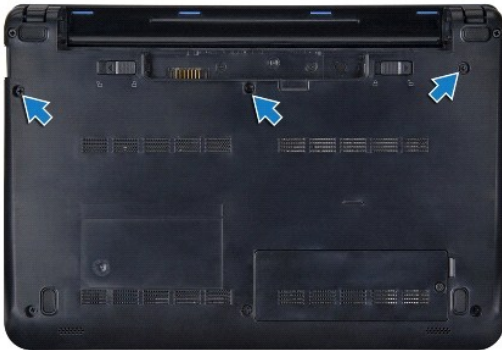

⚠ PERHATIAN: Tutup tombol pada keyboard merupakan komponen yang sensitif, mudah terlepas, dan butuh waktu yang cukup lama untuk memasangnya kembali. Berhati-hatilah saat melepaskan dan menangani keyboard.

⚠ PERHATIAN: Berhati-hatilah saat melepaskan dan menangani keyboard. Panel display dapat tergores jika keyboard tidak ditangani dengan hati-hati.

4. Balikkan komputer dan buka display.
5. Cungkil bagian sisi belakang tengah keyboard dengan jari tangan Anda atau obeng pipih. Lepaskan dengan perlahan sisi kiri keyboard kemudian sisi kanan keyboard hingga terlepas dari bagian dasarnya.
6. Lepaskan keyboard hingga terlepas dari braket palm rest.
7. Tanpa menarik keyboard dengan kuat, balikkan keyboard dan letakkan di atas palm rest.
8. Lepaskan kunci kabel keyboard pada konektor board sistem dan tarik tab penarik untuk melepaskan koneksi kabel keyboard dari konektor board sistem.

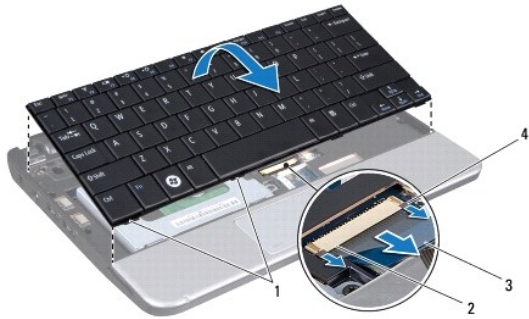

1	tab keyboard (4)	2	konektor kabel keyboard
3	tab penarik	4	kunci kabel keyboard (2)

9. Angkat keyboard dari palm rest.
-

Memasang Kembali Keyboard

1. Dorong kabel keyboard ke dalam konektor pada board sistem dan tekan kunci kabel keyboard pada konektor board sistem.
 2. Luruskan keempat tab pada keyboard ke slot pada braket palm rest.
 3. Pasang keyboard pada braket palm rest.
 4. Balikkan komputer dan pasang kembali ketiga baut yang menahan keyboard ke dasar komputer.
 5. Pasang kembali baterai (lihat [Memasang Kembali Baterai](#)).
-

[Kembali ke Halaman Isi](#)

[Kembali ke Halaman Isi](#)

Memori

Manual Servis Dell™ Inspiron™ 1011

- [Melepaskan Modul Memori](#)
- [Memasang Kembali Modul Memori](#)

- ⚠ PERINGATAN:** Sebelum mengerjakan bagian dalam komputer, bacalah informasi keselamatan yang dikirimkan bersama komputer Anda. Untuk informasi praktik keselamatan terbaik tambahan, kunjungi Laman utama Pemenuhan Peraturan pada www.dell.com/regulatory_compliance.
- ⚠ PERHATIAN:** Untuk menghindari terkena sengatan listrik, gunakan gelang antistatis atau pegang permukaan logam yang tidak dicat (seperti konektor pada bagian belakang komputer) secara berkala.
- ⚠ PERHATIAN:** Hanya teknisi servis yang berkualifikasi yang boleh mengerjakan reparasi pada komputer Anda. Kerusakan yang terjadi akibat pekerjaan servis yang tidak diotorisasi oleh Dell™ tidak akan ditanggung oleh garansi Anda.
- ⚠ PERHATIAN:** Untuk mencegah kerusakan pada board sistem, lepaskan baterai utama (lihat [Melepaskan Baterai](#)) sebelum mengerjakan bagian dalam komputer.
- 🔧 CATATAN:** Modul memori yang dibeli dari Dell™ turut dijamin oleh garansi komputer Anda.

Komputer Anda memiliki satu soket SODIMM yang dapat diakses pengguna.

Melepaskan Modul Memori

1. Ikuti instruksi di bagian [Sebelum Anda Mulai](#).
2. Ikuti instruksi dari [langkah 2](#) hingga [langkah 10](#) di [Melepaskan Board Sistem](#).

⚠ PERHATIAN: Untuk mencegah kerusakan pada konektor modul memori, jangan gunakan alat untuk meregangkan klip penahan modul memori.

3. Gunakan ujung jari Anda untuk meregangkan klip penahan pada setiap ujung konektor modul memori dengan hati-hati hingga modul keluar.
4. Lepaskan modul memori dari konektor modul memori.

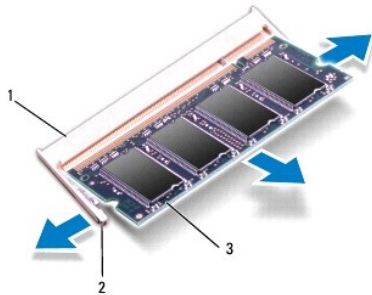

1	konektor modul memori	2	klip penahan (2)
3	modul memori		

Memasang Kembali Modul Memori

1. Luruskan takik di modul memori dengan tab pada konektor modul memori.
2. Dorong modul pada sudut 45 derajat hingga modul masuk ke dalam slot, dan tekan modul memori ke bawah hingga terdengar terkunci di posisinya. Jika Anda tidak mendengar bunyi kunci, lepaskan modul memori dan ulangi pemasangan modul.

🔧 CATATAN: Jika modul memori tidak dipasang dengan benar, komputer mungkin tidak dapat melakukan booting.

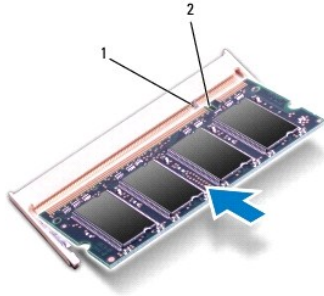

1	tab	2	takik
---	-----	---	-------

3. Ikuti instruksi dari [langkah 3](#) hingga [langkah 10](#) di [Memasang Kembali Board Sistem](#).
4. Pasang kembali baterai (lihat [Memasang Kembali Baterai](#)), atau sambungkan adaptor AC ke komputer Anda dan ke outlet listrik.
5. Nyalakan komputer.

Saat komputer booting, komputer akan mendeteksi modul memori dan mengupdate informasi konfigurasi sistem secara otomatis.

Untuk melihat jumlah memori yang terpasang di komputer:

Windows® XP:

Klik kanan ikon **My Computer** pada desktop Anda, lalu klik **Properties** → **General**.

Ubuntu®:

Klik  → **System** → **Administration** → **System Monitor**.

[Kembali ke Halaman Isi](#)

[Kembali ke Halaman Isi](#)

Kartu Komunikasi

Manual Servis Dell™ Inspiron™ 1011

- [Subscriber Identity Module \(SIM\)](#)
- [Mini-Card Nirkabel](#)

Subscriber Identity Module (SIM)

Subscriber Identity Module (SIM) mengidentifikasi pengguna secara unik melalui kartu International Mobile Subscriber Identity.

⚠ PERINGATAN: Sebelum mengerjakan bagian dalam komputer, bacalah informasi keselamatan yang dikirimkan bersama komputer Anda. Untuk informasi praktik keselamatan terbaik tambahan, kunjungi Laman utama Pemenuhan Peraturan pada www.dell.com/regulatory_compliance.

Memasang SIM

1. Ikuti instruksi di bagian [Sebelum Anda Mulai](#).
2. Lepaskan baterai (lihat [Melepaskan Baterai](#)).
3. Di tempat baterai, masukkan SIM ke dalam kompartemennya.
4. Pasang kembali baterai (lihat [Memasang Kembali Baterai](#)).



1	tempat baterai	2	SIM
---	----------------	---	-----

Melepaskan SIM

1. Lepaskan baterai (lihat [Melepaskan Baterai](#)).
2. Tekan SIM ke dalam kompartemen untuk melepaskannya. Saat SIM keluar sebagian, lepaskan SIM dari tempat baterai.
3. Pasang kembali baterai (lihat [Memasang Kembali Baterai](#)).

Mini-Card Nirkabel

⚠ PERINGATAN: Sebelum mengerjakan bagian dalam komputer, bacalah informasi keselamatan yang dikirimkan bersama komputer Anda. Untuk informasi praktik keselamatan terbaik tambahan, kunjungi Laman utama Pemenuhan Peraturan pada www.dell.com/regulatory_compliance.

⚠ PERHATIAN: Untuk menghindari terkena sengatan listrik, gunakan gelang antistatis atau pegang permukaan logam yang tidak dicat secara berkala.

⚠ PERHATIAN: Hanya teknisi servis yang berkualifikasi yang boleh mengerjakan reparasi pada komputer Anda. Kerusakan yang terjadi akibat pekerjaan servis yang tidak diotorisasi oleh Dell™ tidak akan ditanggung oleh garansi Anda.

⚠ PERHATIAN: Untuk mencegah kerusakan pada board sistem, lepaskan baterai utama (lihat [Melepaskan Baterai](#)) sebelum mengerjakan bagian dalam komputer.

📌 CATATAN: Dell tidak menjamin kompatibilitas atau tidak menyediakan dukungan untuk Mini-Card yang diperoleh dari produsen selain Dell.

Jika Anda memesan Mini-Card nirkabel dengan komputer Anda, kartu telah dipasang di dalam komputer.

Komputer Anda memiliki dua slot Mini-Card:

1. Satu slot Mini-Card penuh - untuk Mobile Broadband atau Wireless Wide Area Network (WWAN)

- 1 Satu slot Mini-Card setengah - untuk Wireless Local Area Network (WLAN)

CATATAN: Tergantung pada konfigurasi komputer saat dijual, slot Mini-Card mungkin atau mungkin tidak dipasang Mini-Card di dalamnya.

Melepaskan Mini-Card

1. Ikuti instruksi di bagian [Sebelum Anda Mulai](#).
2. Lepaskan baterai (lihat [Melepaskan Baterai](#)).
3. Kendurkan baut mati pada pintu mini.

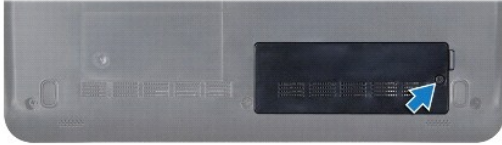

4. Lepaskan kabel antena dari Mini-Card.

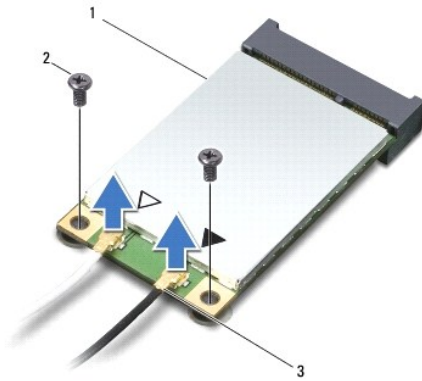

1	Mini-Card	2	baut (2)	3	konektor kabel antena (2)
---	-----------	---	----------	---	---------------------------

5. Lepaskan Mini-Card dengan melepaskan kedua baut yang menahan Mini-Card ke konektor board sistem.
6. Angkat Mini-Card keluar dari konektor board sistem.

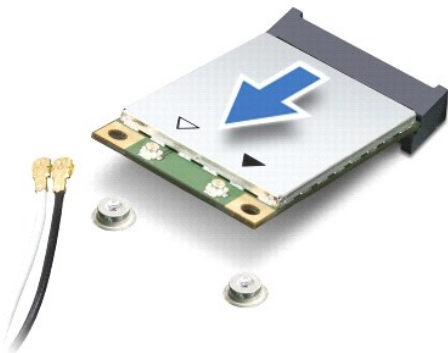



 **PERHATIAN:** Saat Mini-Card tidak terpasang pada komputer, simpan Mini-Card dalam kemasan pelindung antistatis (lihat "Perlindungan Terhadap Pelepasan Muatan Elektrostatis" pada instruksi keselamatan yang dikirimkan bersama dengan komputer Anda).

Memasang Kembali Mini-Card

1. Lepaskan Mini-Card baru dari kemasannya.

 **PERHATIAN:** Gunakan tekanan yang kuat dan merata untuk memasukkan kartu ke tempatnya. Jangan gunakan tenaga secara berlebihan karena dapat merusak konektor.

 **PERHATIAN:** Konektor dikunci untuk memastikan pemasangan yang benar. Jika Anda merasakan adanya resistansi, periksa konektor pada kartu dan board sistem, dan luruskan ulang kartu.

 **PERHATIAN:** Untuk mencegah kerusakan pada Mini-Card, jangan pernah meletakkan kabel di bawah kartu.

2. Masukkan Mini-Card pada sudut 45 derajat ke dalam konektor board sistem yang sesuai. Contoh, konektor kartu WLAN diberi label WLAN dan seterusnya.

3. Tekan ujung lainnya dari kartu WLAN ke dalam slot di board sistem dan pasang kembali kedua baut yang menahan kartu ke konektor board sistem.

4. Sambungkan kabel antenna yang sesuai ke Mini-Card yang Anda pasang. Tabel berikut menginformasikan skema warna kabel antenna untuk setiap Mini-Card yang didukung oleh komputer Anda.

Konektor pada Mini-Card	Skema Warna Kabel Antena
WWAN (2 kabel antena)	
WWAN Utama (segitiga putih)	putih bergaris abu-abu
WWAN Tambahan (segitiga hitam)	hitam bergaris abu-abu
WLAN (2 kabel antena)	
WLAN Utama (segitiga putih)	putih
WLAN Tambahan (segitiga hitam)	hitam

5. Simpan kabel antenna yang tidak digunakan di lapisan pelindung mylar.

6. Pasang kembali dan kencangkan baut mati yang menahan pintu mini ke dasar komputer.

7. Pasang kembali baterai (lihat [Memasang Kembali Baterai](#)).

8. Instal driver dan utilitas untuk komputer Anda jika diperlukan. Untuk informasi lebih lanjut, lihat *Panduan Teknologi Dell*.

 **CATATAN:** Jika Anda memasang kartu komunikasi dari produsen selain Dell, Anda harus menginstal driver dan utilitas yang sesuai. Untuk informasi lebih lanjut tentang driver umum, lihat *Panduan Teknologi Dell*.

[Kembali ke Halaman Isi](#)

[Kembali ke Halaman Isi](#)

Palm Rest

Manual Servis Dell™ Inspiron™ 1011

- [Melepaskan Palm Rest](#)
- [Memasang Kembali Palm Rest](#)

PERINGATAN: Sebelum mengerjakan bagian dalam komputer, bacalah informasi keselamatan yang dikirimkan bersama komputer Anda. Untuk informasi praktik keselamatan terbaik tambahan, kunjungi Laman utama Pemenuhan Peraturan pada www.dell.com/regulatory_compliance.

PERHATIAN: Untuk menghindari terkena sengatan listrik, gunakan gelang antistatis atau pegang permukaan logam yang tidak dicat secara berkala.

PERHATIAN: Hanya teknisi servis yang berkualifikasi yang boleh mengerjakan reparasi pada komputer Anda. Kerusakan yang terjadi akibat pekerjaan servis yang tidak diotorisasi oleh Dell™ tidak akan ditanggung oleh garansi Anda.

PERHATIAN: Untuk mencegah kerusakan pada board sistem, lepaskan baterai utama (lihat [Melepaskan Baterai](#)) sebelum mengerjakan bagian dalam komputer.

Melepaskan Palm Rest

1. Ikuti instruksi di bagian [Sebelum Anda Mulai](#).
2. Lepaskan baterai (lihat [Melepaskan Baterai](#)).
3. Lepaskan keyboard (lihat [Melepaskan Keyboard](#)).
4. Lepaskan kunci kabel panel sentuh dan lepaskan koneksi kabel panel sentuh dari konektor board sistem.

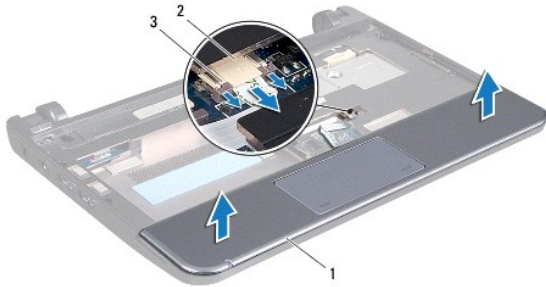

1	palm rest	2	konektor kabel panel sentuh
3	kunci kabel panel sentuh (2)		

PERHATIAN: Pisahkan palm rest dengan hati-hati dari dasar komputer untuk mencegah kerusakan palm rest.

5. Mulai dari bagian kanan/kiri palm rest, gunakan jari tangan Anda untuk memisahkan palm rest dari braket palm rest.
6. Perlahan tarik kabel panel sentuh keluar dari slot kabel dan angkat palm rest dari braket palm rest.

Memasang Kembali Palm Rest

1. Rutekan kabel panel sentuh melalui slot kabel.
2. Luruskan palm rest di braket palm rest dan pasang palm rest ke tempatnya dengan hati-hati.
3. Dorong kabel panel sentuh ke dalam konektor pada board sistem dan tekan kunci kabel panel sentuh pada konektor board sistem.
4. Pasang kembali keyboard (lihat [Memasang Kembali Keyboard](#)).
5. Pasang kembali baterai (lihat [Memasang Kembali Baterai](#)).

[Kembali ke Halaman Isi](#)

[Kembali ke Halaman Isi](#)

Braket Palm Rest

Manual Servis Dell™ Inspiron™ 1011

- [Melepaskan Braket Palm Rest](#)
- [Memasang Kembali Braket Palm Rest](#)

⚠ PERINGATAN: Sebelum mengerjakan bagian dalam komputer, bacalah informasi keselamatan yang dikirimkan bersama komputer Anda. Untuk informasi praktik keselamatan terbaik tambahan, kunjungi Laman utama Pemenuhan Peraturan pada www.dell.com/regulatory_compliance.

⚠ PERHATIAN: Untuk menghindari terkena sengatan listrik, gunakan gelang antistatis atau pegang permukaan logam yang tidak dicat secara berkala.

⚠ PERHATIAN: Hanya teknisi servis yang berkualifikasi yang boleh mengerjakan reparasi pada komputer Anda. Kerusakan yang terjadi akibat pekerjaan servis yang tidak diotorisasi oleh Dell™ tidak akan ditanggung oleh garansi Anda.

⚠ PERHATIAN: Untuk mencegah kerusakan pada board sistem, lepaskan baterai utama (lihat [Melepaskan Baterai](#)) sebelum mengerjakan bagian dalam komputer.

Melepaskan Braket Palm Rest

1. Ikuti instruksi di bagian [Sebelum Anda Mulai](#).
2. Lepaskan baterai (lihat [Melepaskan Baterai](#)).
3. Lepaskan keyboard (lihat [Melepaskan Keyboard](#)).
4. Lepaskan palm rest (lihat [Melepaskan Palm Rest](#)).
5. Lepaskan hard drive (lihat [Melepaskan Hard Drive](#)).
6. Lepaskan kelima baut yang menahan braket palm rest ke dasar komputer.

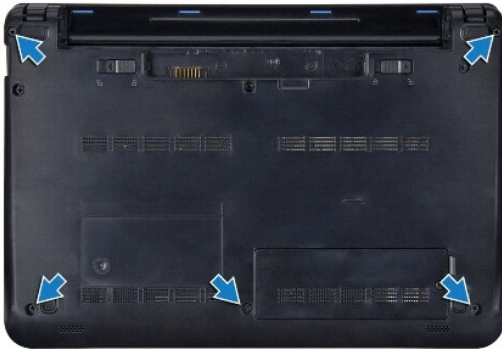

7. Balikkan komputer dan buka display.
8. Lepaskan keempat baut yang menahan braket palm rest.

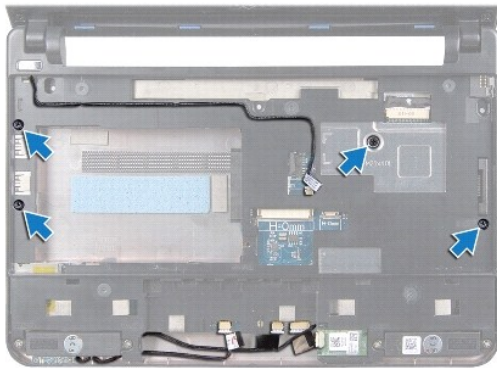

9. Lepaskan kabel tombol daya, kabel kartu Bluetooth, kabel lampu status baterai/daya, dan kabel speaker dari masing-masing konektor board sistemnya.



1	konektor kabel tombol daya	2	braket palm rest
3	konektor kabel Bluetooth	4	konektor kabel speaker
5	konektor kabel lampu status baterai/daya		

10. Angkat dengan hati-hati braket palm rest di sepanjang tepi belakang, di dekat braket engsel, kemudian angkat palm rest dengan perlahan untuk melepaskan palm rest dari komputer.

Memasang Kembali Braket Palm Rest

1. Pasang braket palm rest di dasar komputer hingga terdengar terkunci di tempatnya.
2. Pasang kembali keempat baut yang menahan braket palm rest.
3. Sambungkan kabel tombol daya, kabel kartu Bluetooth, kabel lampu status baterai/daya, dan kabel speaker ke masing-masing konektor board sistemnya.
4. Pasang kembali hard drive (lihat [Memasang Kembali Hard Drive](#)).
5. Pasang kembali palm rest (lihat [Memasang Kembali Palm Rest](#)).
6. Pasang kembali keyboard (lihat [Memasang Kembali Keyboard](#)).
7. Pasang kembali kelima baut yang menahan braket palm rest ke dasar komputer.

8. Pasang kembali baterai (lihat [Memasang Kembali Baterai](#)).

[Kembali ke Halaman Isi](#)

[Kembali ke Halaman Isi](#)

Papan Tombol Daya

Manual Servis Dell™ Inspiron™ 1011

- [Melepaskan Papan Tombol Daya](#)
- [Memasang Kembali Papan Tombol Daya](#)

⚠ PERINGATAN: Sebelum mengerjakan bagian dalam komputer, bacalah informasi keselamatan yang dikirimkan bersama komputer Anda. Untuk informasi praktik keselamatan terbaik tambahan, kunjungi Laman utama Pemenuhan Peraturan pada www.dell.com/regulatory_compliance.

⚠ PERHATIAN: Untuk menghindari terkena sengatan listrik, gunakan gelang antistatis atau pegang permukaan logam yang tidak dicat secara berkala.

⚠ PERHATIAN: Hanya teknisi servis yang berkualifikasi yang boleh mengerjakan reparasi pada komputer Anda. Kerusakan yang terjadi akibat pekerjaan servis yang tidak diotorisasi oleh Dell™ tidak akan ditanggung oleh garansi Anda.

⚠ PERHATIAN: Untuk mencegah kerusakan pada board sistem, lepaskan baterai utama (lihat [Melepaskan Baterai](#)) sebelum mengerjakan bagian dalam komputer.

Melepaskan Papan Tombol Daya

1. Ikuti instruksi di bagian [Sebelum Anda Mulai](#).
2. Lepaskan baterai (lihat [Melepaskan Baterai](#)).
3. Lepaskan keyboard (lihat [Melepaskan Keyboard](#)).
4. Lepaskan palm rest (lihat [Melepaskan Palm Rest](#)).
5. Lepaskan hard drive (lihat [Melepaskan Hard Drive](#)).
6. Lepaskan braket palm rest (lihat [Melepaskan Braket Palm Rest](#)).
7. Balikkan braket palm rest dan lepaskan baut yang menahan papan tombol daya ke braket palm rest.
8. Lepaskan kabel tombol daya dari peruteannya.

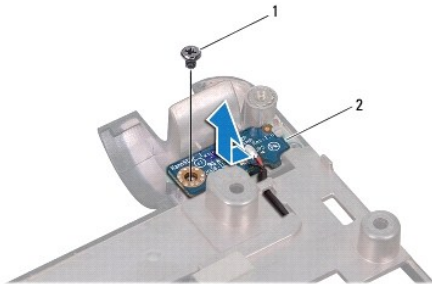

1	baut	2	papan tombol daya
---	------	---	-------------------

9. Dorong papan tombol daya keluar dari braket palm rest.

Memasang Kembali Papan Tombol Daya

1. Geser papan tombol daya ke posisinya di braket palm rest.
2. Pasang kembali baut yang menahan papan tombol daya ke braket palm rest.
3. Rutekan kabel tombol daya melalui pengarah perutean.
4. Pasang kembali braket palm rest (lihat [Memasang Kembali Braket Palm Rest](#)).

5. Pasang kembali hard drive (lihat [Memasang Kembali Hard Drive](#)).
6. Pasang kembali palm rest (lihat [Memasang Kembali Palm Rest](#)).
7. Pasang kembali keyboard (lihat [Memasang Kembali Keyboard](#)).
8. Pasang kembali baterai (lihat [Memasang Kembali Baterai](#)).

[Kembali ke Halaman Isi](#)

[Kembali ke Halaman Isi](#)

Baterai

Manual Servis Dell™ Inspiron™ 1011

- [Melepaskan Baterai](#)
- [Memasang Kembali Baterai](#)

- ⚠ PERINGATAN:** Sebelum mengerjakan bagian dalam komputer, bacalah informasi keselamatan yang dikirimkan bersama komputer Anda. Untuk informasi praktik keselamatan terbaik tambahan, kunjungi Laman utama Pemenuhan Peraturan pada www.dell.com/regulatory_compliance.
- ⚠ PERHATIAN:** Untuk menghindari terkena sengatan listrik, gunakan gelang antistatis atau pegang permukaan logam yang tidak dicat secara berkala.
- ⚠ PERHATIAN:** Hanya teknisi servis yang berkualifikasi yang boleh mengerjakan reparasi pada komputer Anda. Kerusakan yang terjadi akibat pekerjaan servis yang tidak diotorisasi oleh Dell™ tidak akan ditanggung oleh garansi Anda.
-

Melepaskan Baterai

1. Matikan komputer dan balikkan komputer.

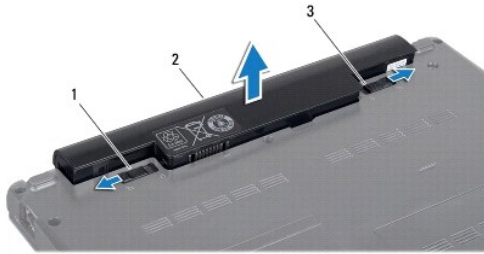

1	kait pelepas baterai	2	baterai	3	kait pengunci baterai
---	----------------------	---	---------	---	-----------------------

2. Geser kait pengunci baterai dan kait pelepas baterai ke posisi tidak terkunci.
 3. Tarik baterai ke atas dan lepaskan dari tempat baterai.
-

Memasang Kembali Baterai

- ⚠ PERHATIAN:** Untuk mencegah kerusakan komputer, gunakan hanya baterai yang didesain khusus untuk komputer Dell ini. Jangan gunakan baterai yang didesain untuk komputer Dell lainnya.

1. Dorong baterai ke dalam tempat baterai hingga terdengar terkunci pada tempatnya.
 2. Geser kait pengunci baterai ke posisi terkunci.
-

[Kembali ke Halaman Isi](#)

[Kembali ke Halaman Isi](#)

Speaker

Manual Servis Dell™ Inspiron™ 1011

- [Melepaskan Speaker](#)
- [Memasang Kembali Speaker](#)

⚠ PERINGATAN: Sebelum mengerjakan bagian dalam komputer, bacalah informasi keselamatan yang dikirimkan bersama komputer Anda. Untuk informasi praktik keselamatan terbaik tambahan, kunjungi Laman utama Pemenuhan Peraturan pada www.dell.com/regulatory_compliance.

⚠ PERHATIAN: Untuk menghindari terkena sengatan listrik, gunakan gelang antistatis atau pegang permukaan logam yang tidak dicat secara berkala.

⚠ PERHATIAN: Hanya teknisi servis yang berkualifikasi yang boleh mengerjakan reparasi pada komputer Anda. Kerusakan yang terjadi akibat pekerjaan servis yang tidak diotorisasi oleh Dell™ tidak akan ditanggung oleh garansi Anda.

⚠ PERHATIAN: Untuk mencegah kerusakan pada board sistem, lepaskan baterai utama (lihat [Melepaskan Baterai](#)) sebelum mengerjakan bagian dalam komputer.

Melepaskan Speaker

1. Ikuti instruksi di bagian [Sebelum Anda Mulai](#).
2. Lepaskan baterai (lihat [Melepaskan Baterai](#)).
3. Lepaskan keyboard (lihat [Melepaskan Keyboard](#)).
4. Lepaskan palm rest (lihat [Melepaskan Palm Rest](#)).
5. Lepaskan hard drive (lihat [Melepaskan Hard Drive](#)).
6. Lepaskan braket palm rest (lihat [Melepaskan Braket Palm Rest](#)).
7. Lepaskan keempat baut (dua di setiap sisi) yang menahan speaker ke braket palm rest.
8. Angkat speaker dari braket palm rest.

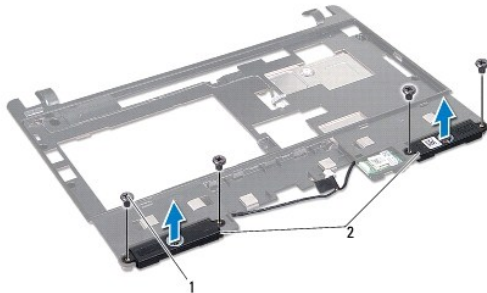

1	baut (4)	2	speaker
---	----------	---	---------

Memasang Kembali Speaker

1. Tempatkan speaker di braket palm rest dan pasang kembali keempat baut (dua pada setiap sisi) yang menahan speaker ke braket palm rest.
2. Pasang kembali braket palm rest (lihat [Memasang Kembali Braket Palm Rest](#)).
3. Pasang kembali hard drive (lihat [Memasang Kembali Hard Drive](#)).
4. Pasang kembali palm rest (lihat [Memasang Kembali Palm Rest](#)).
5. Pasang kembali keyboard (lihat [Memasang Kembali Keyboard](#)).

6. Pasang kembali baterai (lihat [Memasang Kembali Baterai](#)).

[Kembali ke Halaman Isi](#)

[Kembali ke Halaman Isi](#)

Board Sistem

Manual Servis Dell™ Inspiron™ 1011

- [Melepaskan Board Sistem](#)
- [Memasang Kembali Board Sistem](#)
- [Memasukkan Tag Servis ke dalam BIOS](#)

⚠ PERINGATAN: Sebelum mengerjakan bagian dalam komputer, bacalah informasi keselamatan yang dikirimkan bersama komputer Anda. Untuk informasi praktik keselamatan terbaik tambahan, kunjungi Laman utama Pemenuhan Peraturan pada www.dell.com/regulatory_compliance.

⚠ PERHATIAN: Untuk menghindari terkena sengatan listrik, gunakan gelang antistatis atau pegang permukaan logam yang tidak dicat secara berkala.

⚠ PERHATIAN: Hanya teknisi servis yang berkualifikasi yang boleh mengerjakan reparasi pada komputer Anda. Kerusakan yang terjadi akibat pekerjaan servis yang tidak diotorisasi oleh Dell™ tidak akan ditanggung oleh garansi Anda.

⚠ PERHATIAN: Untuk mencegah kerusakan pada board sistem, lepaskan baterai utama (lihat [Melepaskan Baterai](#)) sebelum mengerjakan bagian dalam komputer.

Melepaskan Board Sistem

1. Ikuti instruksi di bagian [Sebelum Anda Mulai](#).
2. Lepaskan baterai (lihat [Melepaskan Baterai](#)).
3. Lepaskan Mini-Card (lihat [Melepaskan Mini-Card](#)).
4. Lepaskan keyboard (lihat [Melepaskan Keyboard](#)).
5. Lepaskan palm rest (lihat [Melepaskan Palm Rest](#)).
6. Lepaskan hard drive (lihat [Melepaskan Hard Drive](#)).
7. Lepaskan braket palm rest (lihat [Melepaskan Braket Palm Rest](#)).
8. Lepaskan kabel papan kartu SIM dan USB, kabel konektor adaptor AC, dan kabel display dari masing-masing konektor board sistemnya.
9. Lepaskan dua baut yang menahan board sistem ke dasar komputer.

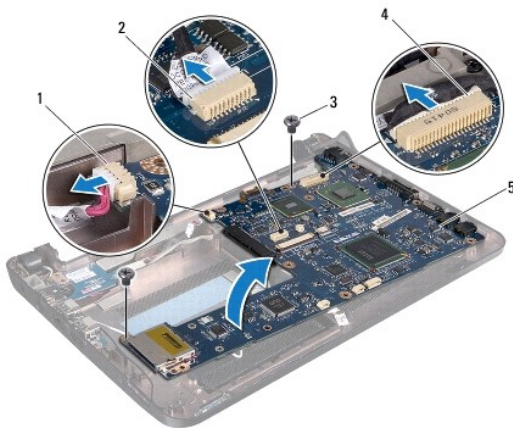

1 konektor kabel adaptor AC	2 konektor kabel kartu SIM dan USB
3 baut (2)	4 konektor kabel display
5 board sistem	

10. Angkat board sistem dan balikkan.

11. Lepaskan modul memori (lihat [Melepaskan Modul Memori](#)).
 12. Lepaskan baterai sel berbentuk koin (lihat [Melepaskan Baterai Sel Berbentuk Koin](#)).
-

Memasang Kembali Board Sistem

1. Pasang kembali baterai sel berbentuk koin (lihat [Memasang Kembali Baterai Sel Berbentuk Koin](#)).
2. Pasang kembali modul memori (lihat [Memasang Kembali Modul Memori](#)).
3. Balikkan board sistem.
4. Pasang kembali kedua baut yang menahan board sistem ke dasar komputer.
5. Sambungkan kabel papan kartu SIM dan USB, kabel konektor adaptor AC, dan kabel display ke masing-masing konektor board sistemnya.
6. Pasang kembali braket palm rest (lihat [Memasang Kembali Braket Palm Rest](#)).
7. Pasang kembali hard drive (lihat [Memasang Kembali Hard Drive](#)).
8. Pasang kembali palm rest (lihat [Memasang Kembali Palm Rest](#)).
9. Pasang kembali keyboard (lihat [Memasang Kembali Keyboard](#)).
10. Pasang kembali Mini-Card (lihat [Memasang Kembali Mini-Card](#)).
11. Pasang kembali baterai (lihat [Memasang Kembali Baterai](#)).

 **PERHATIAN:** Sebelum menyalakan komputer, pasang kembali semua baut dan pastikan tidak ada baut yang tertinggal di dalam komputer. Baut yang tertinggal di dalam komputer dapat menyebabkan kerusakan pada komputer.

12. Nyalakan komputer.

 **CATATAN:** Setelah Anda memasang kembali board sistem, masukkan Tag Servis komputer ke dalam BIOS board sistem pengganti.

13. Masukkan tag servis (lihat [Memasukkan Tag Servis ke dalam BIOS](#)).
-

Memasukkan Tag Servis ke dalam BIOS

1. Pastikan adaptor AC tersambung dengan baik dan baterai utama terpasang dengan benar.
 2. Nyalakan komputer.
 3. Tekan <F2> saat POST untuk masuk ke program pengaturan sistem.
 4. Masuk ke tab sekuriti dan masukkan tag servis di kolom **Set Service Tag**.
-

[Kembali ke Halaman Isi](#)

[Kembali ke Halaman Isi](#)

Papan Kartu SIM dan USB

Manual Servis Dell™ Inspiron™ 1011

- [Melepaskan Papan Kartu SIM dan USB](#)
- [Memasang Kembali Papan Kartu SIM dan USB](#)

⚠ PERINGATAN: Sebelum mengerjakan bagian dalam komputer, bacalah informasi keselamatan yang dikirimkan bersama komputer Anda. Untuk informasi praktik keselamatan terbaik tambahan, kunjungi Laman utama Pemenuhan Peraturan pada www.dell.com/regulatory_compliance.

⚠ PERHATIAN: Untuk menghindari terkena sengatan listrik, gunakan gelang antistatis atau pegang permukaan logam yang tidak dicat secara berkala.

⚠ PERHATIAN: Hanya teknisi servis yang berkualifikasi yang boleh mengerjakan reparasi pada komputer Anda. Kerusakan yang terjadi akibat pekerjaan servis yang tidak diotorisasi oleh Dell™ tidak akan ditanggung oleh garansi Anda.

⚠ PERHATIAN: Untuk mencegah kerusakan pada board sistem, lepaskan baterai utama (lihat [Melepaskan Baterai](#)) sebelum mengerjakan bagian dalam komputer.

Melepaskan Papan Kartu SIM dan USB

1. Ikuti instruksi di bagian [Sebelum Anda Mulai](#).
2. Lepaskan baterai (lihat [Melepaskan Baterai](#)).
3. Lepaskan keyboard (lihat [Melepaskan Keyboard](#)).
4. Lepaskan palm rest (lihat [Melepaskan Palm Rest](#)).
5. Lepaskan hard drive (lihat [Melepaskan Hard Drive](#)).
6. Lepaskan braket palm rest (lihat [Melepaskan Braket Palm Rest](#)).
7. Lepaskan kabel papan kartu SIM dan USB dari konektor board sistem.
8. Lepaskan baut yang menahan papan kartu SIM dan USB ke dasar komputer.
9. Angkat papan kartu SIM dan USB dari dasar komputer.

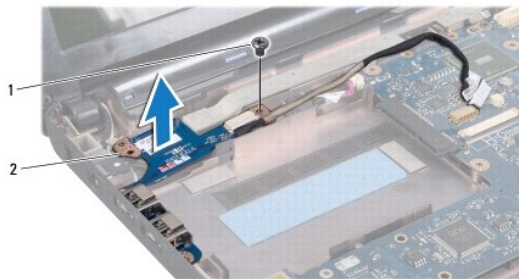

1	baut	2	papan kartu SIM dan USB
---	------	---	-------------------------

Memasang Kembali Papan Kartu SIM dan USB

1. Luruskan lubang pada papan kartu SIM dan USB dengan tonjolan di dasar komputer.
2. Pasang kembali baut yang menahan papan kartu SIM dan USB ke dasar komputer.
3. Sambungkan kabel papan kartu SIM dan USB ke konektor board sistem.
4. Pasang kembali braket palm rest (lihat [Memasang Kembali Braket Palm Rest](#)).

5. Pasang kembali hard drive (lihat [Memasang Kembali Hard Drive](#)).
 6. Pasang kembali palm rest (lihat [Memasang Kembali Palm Rest](#)).
 7. Pasang kembali keyboard (lihat [Memasang Kembali Keyboard](#)).
 8. Pasang kembali baterai (lihat [Memasang Kembali Baterai](#)).
-

[Kembali ke Halaman Isi](#)